

SHARP

Be Original.

MX-M3050EE
MX-M3550EE
MX-M4050EE
MX-M5050EE
MX-M6050EE

Цифровые многофункциональные системы



Правильный выбор
для дальновидных людей



simply better **business**

Лучшее документ-решение для **бизнеса**

Новые производственные и технологичные модели MX-M3050EE, MX-M3550EE, MX-M4050EE, MX-M5050EE и MX-M6050EE способны поразить своими возможностями даже самого требовательного пользователя. Данные монохромные МФУ могут быть укомплектованы различными опциями, что позволит выполнять задачи любой сложности с помощью самого современного функционала. Объединяя в себе концепцию современного дизайна и передовые разработки "простого режима" интерфейса пользователя, созданные специалистами Sharp и внедренные также в новейшие цветные модели МФУ Sharp, указанные модели монохромных МФУ откроют возможности исключительно простого создания, управления и совместного использования документов любого назначения. Каждая из этих моделей может быть использована в качестве отдельного универсального решения "всё-в-одном" или может быть подключена к сети других многофункциональных устройств для решения групповых задач. В любом случае это будет прекрасное и надежное решение для документооборота компании, способное бесперебойно выполнять поставленные задачи.



Панель управления с «простым режимом» работы



Лучшее для **Использования**

Усовершенствуйте способы использования информации в вашем бизнесе, подключив новые модели МФУ к разнообразным мобильным устройствам и облачным сервисам. Отныне нет необходимости в обязательном присутствии в офисе; вы и ваши сотрудники сможете работать когда угодно и где угодно. Удивительная гибкость, отличающая МФУ Sharp, поможет вам открыть новые возможности бизнеса и увеличить вашу прибыль.

Владельцы предприятий / топ-менеджмент

Подключайтесь к облачным и мобильным сервисам печати*

Благодаря функции «единого входа» данные модели МФУ обеспечат легкий доступ к различным облачным сервисам, таким как Google Drive™, OneDrive® for Business и SharePoint® Online. Они также поддерживают сервисы мобильной печати, такие как Google Cloud Print™, AirPrint и Sharp Print Service Plugin.

* Подробнее смотрите на стр. 5 и 6.

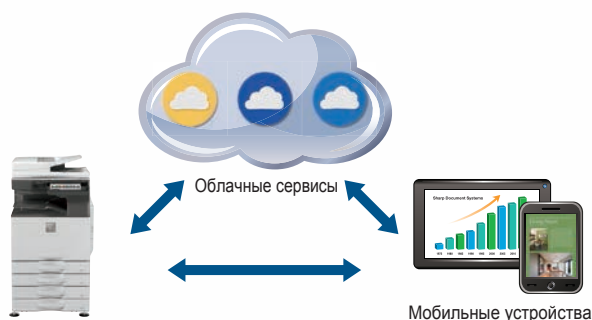

Конвертируйте документы через OCR*

Возможности распознавания символов (OCR) данных моделей МФУ позволят конвертировать отсканированные документы в PDF файлы с возможностью поиска или в редактируемые файлы Office Open XML (форматов .docx, .xlsx, .pptx). Вы сможете быстро найти нужный текст даже в объемном документе и, скопировав данные из него, при необходимости вставить их в другие приложения.

* Необходима установка опции MX-EB20.



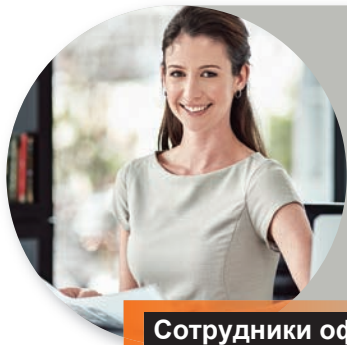

Лучшее для Эффективности

Технологии, разработанные специалистами Sharp, гарантируют быстрый прогрев каждой из этих моделей МФУ. Благодаря интуитивно понятному интерфейсу, быстрому выходу из режима сна и великолепным эксплуатационным качествам модели MX-M3050EE/MX-M3550EE/MX-M4050EE/MX-M5050EE/MX-M6050EE упростят реализацию самых сложных операций и помогут успешно выполнить любое задание.

Сотрудники офиса

Интерфейс пользователя с «простым режимом» работы

Интуитивно понятный интерфейс пользователя в "простом режиме" работы позволит осуществлять любые операции на МФУ даже неподготовленному, начинающему пользователю. В этом режиме на главной странице цветной ЖК панели управления МФУ отображаются сенсорные кнопки с основными операциями на МФУ. При этом каждый пользователь сможет настроить свою собственную Домашнюю страницу, выводя на экран своей Домашней страницы необходимые для его работы кнопки управления и операций МФУ, что позволит ему выполнять свои обязанности быстрее и эффективнее.

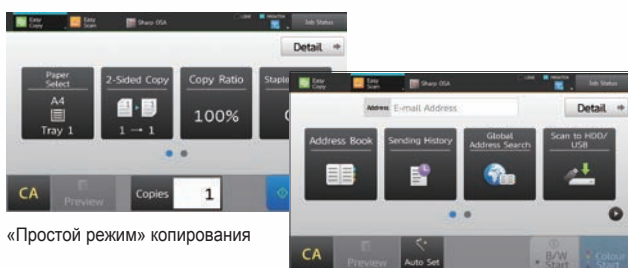

«Простой режим» копирования

«Простой режим» сканирования

Режим Быстрого включения при выходе из режима сна

Данные модели МФУ имеют возможность быстрого пробуждения из энергосберегающего режима. Как только вы поместите документ в реверсивный автоподатчик RSPF или прикоснетесь к ЖК экрану панели управления, МФУ будет полностью готово к работе всего через 1 секунду*. В результате, время ожидания сведется к минимально возможному и задание будет выполнено очень быстро.

* Если активирован режим Быстрого включения



Лучшее для Безопасности

Данные модели МФУ могут быть достаточно просто интегрированы в имеющуюся ИТ-инфраструктуру компании. Усовершенствованные инструменты защиты и доступные средства просмотра рабочих операций помогут снизить нагрузку на ИТ-службу компании и обеспечить бесперебойную работу МФУ в течение всего рабочего дня.

ИТ-менеджеры / администраторы

Контроль безопасного доступа к МФУ

Данные модели МФУ поддерживают службу каталогов **Active Directory®**, позволяющую использовать учетные данные входа в систему для сетевых папок. Благодаря централизации управления несколькими учетными данными системные администраторы смогут следить за использованием МФУ, что сможет гарантировать эффективность и безопасность рабочей среды. А при помощи функции **Единого входа** доступ к облачным сервисам и внутренним сетевым папкам с любой модели данного ряда устройств будет обеспечен уже при авторизации на ней пользователя - не будет необходимости вновь вводить свои идентификаторы и пароли.

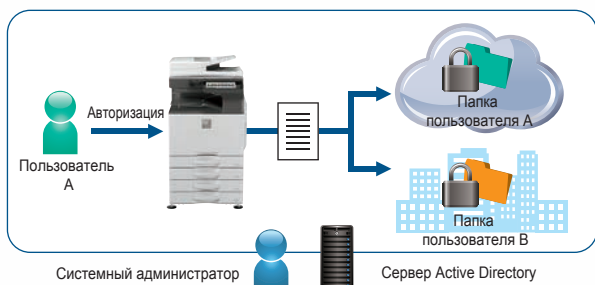

Управление интеграцией устройств

ИТ-департамент компании сможет добиться максимальных результатов от эксплуатации документ-системы Sharp, используя эффективные инструменты управления, разработанные компанией Sharp. ИТ-специалист сможет централизованно управлять несколькими МФУ при помощи ПО Sharp Remote Device Manager (SRDM)*. Это программное обеспечение позволит делать все - от настройки системы, доступа пользователей и задания параметров безопасности до устранения простейших неполадок и отслеживания состояния устройств.

* По вопросу о наличии и прочих деталях обратитесь к Авторизованному Дилеру Sharp.

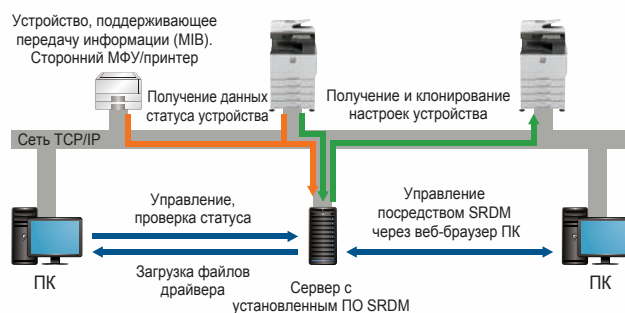

ВЫСОКАЯ ПРОИЗВОДИТЕЛЬНОСТЬ

Сверхэффективный результат

Модели MX-M3050EE, MX-M3550EE, MX-M4050EE, MX-M5050EE и MX-M6050EE работают со скоростями 30, 35, 40, 50 и 60 стр./мин. соответственно*. Первая копия будет получена всего через 4,5 (MX-M3050EE, MX-M3550EE и MX-M4050EE), 3,7 (MX-M5050EE) или 3,5 (MX-M6050EE)

секунды, позволяя экономить время даже при выполнении небольших тиражей.

30 Стр./мин. MX-M3050EE	35 Стр./мин. MX-M3550EE	40 Стр./мин. MX-M4050EE	50 Стр./мин. MX-M5050EE	60 Стр./мин. MX-M6050EE
--------------------------------------	--------------------------------------	--------------------------------------	--------------------------------------	--------------------------------------

* Формат А4, подача длинной стороной

Гибкие возможности при работе с бумагой

В лотки данных моделей МФУ может быть одновременно загружено до 6300 листов бумаги. Большая часть лотков позволит работать с бумагой формата до А3W и плотностью до 300 г/м². Вы также сможете печатать на бумаге длиной до 1300 мм*. В дополнение к обычной бумаге могут использоваться и другие виды материалов для печати, в том числе ламинированная, текстурированная или самоклеющаяся бумага.

* Для использования этой возможности необходимо установить опцию модуля MX-LT10. Для получения более подробных сведений обратитесь к Авторизованному Дилеру компании Sharp.



«Вытягивающая» печать*

Встроенная функция «вытягивающей» печати позволит отправить документы на «главное» МФУ, выполняющее функцию сервера и сохраняющее их для распечатки, в том числе и на любом другом «подчиненном» МФУ Sharp, подключенном к локальной сети. Эта функция полезна, если «главное» МФУ используется или выполняется его сервисное обслуживание. Задание может быть завершено на «подчиненном» МФУ при минимальном времени ожидания.

* Для «главного» МФУ необходимо установить опцию жёсткого диска MX-HD16 (для «подчиненных» МФУ эта опция не нужна). Обратитесь к Авторизованному Дилеру Sharp по вопросу максимального количества МФУ, допустимого для реализации данной функции в рамках одной локальной сети.



Разделитель заданий

Разделитель заданий предотвращает смешивание между собой заданий копирования, печати и приема факсов. Благодаря данной системе разделения заданий МФУ сможет обеспечить до 4-х отдельных выходов заданий, если опционально установлены также выходной лоток и внешний финишер.



Финишные опции

Данные модели МФУ позволяют подключать множество опций постпечатной обработки для их адаптации к разным по площади помещениям и разным задачам.

	Финишер MX-FN27 N	Финишер MX-FN28	Финишер-брошюровщик MX-FN29	Финишер MX-FN30	Финишер-брошюровщик MX-FN31
Максимальная емкость*1	500 листов	1000 листов	1000 листов	3000 листов	3000 листов
ЭКО-скрепление (без скоб)	Да	–	–	Да	Да
Ручное степлирование	Да	–	–	Да	Да
Функция брошюровки	–	–	Да	–	Да
Перфорация*2	Да	Да	Да	Да	Да

*1: Формат А4, 80 г/м² *2: Необходима опция модуля перфорации

Степлирование



Перфорация

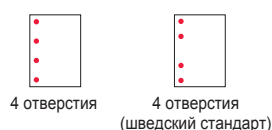

Брошюровка

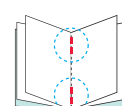

Режим ЭКО-скрепления (без скоб)

Для упрощения переработки использованной бумаги и для экономии расходов (на скобы) финишер, поддерживающий работу в режиме ЭКО-скрепления, производит специальным образом обжим уголков листов бумаги и позволяет скрепить таким образом до 5 листов скопированных или отпечатанных документов.



Ручной степлер

Вы сможете быстро скрепить документы с помощью ручного степлера финишера, установленного на МФУ, если до этого не установили в настройках финишной обработки задания функцию скрепления. При этом вы также сможете сэкономить время на повторном степлировании листов, если вы расширили уже скрепленную копию, например, для ее повторного копирования, и вам необходимо эту копию повторно скрепить скобами.



Прямая печать файлов Microsoft® Office*

Печатайте файлы Microsoft® Office без использования ПК. Модели MX-M3050EE, MX-M3550EE, MX-M4050EE, MX-M5050EE и MX-M6050EE позволяют распечатать файлы Word®, Excel® или PowerPoint® непосредственно с мобильного устройства, облачного сервиса, USB-накопителя или файлового сервера.

* Необходима опция прямой печати MX-PU10. Вид отпечатка может отличаться от изображения на экране компьютера. Использование данной функции возможно благодаря технологии DirectOffice™.



Высокоэффективное сканирование

Данные модели МФУ поставляются в стандартной комплектации с реверсивным автоподатчиком RSPF на 100 листов, эффективно подающим одностронние или двусторонние оригиналы. При скорости сканирования до 80 оригиналов в минуту* (режим сканирования с одной стороны) как для цветных, так и для монохромных документов модели MX-M3050EE, MX-M3550EE, MX-M4050EE, MX-M5050EE и MX-M6050EE быстро и легко завершат даже многостраничные задания сканирования.

* При подаче листов формата А4.



Различные способы отправки отсканированных документов

Отсканированные документы могут передаваться различными способами. Например, они могут быть приложены к сообщениям электронной почты или отправлены прямо на FTP-сервер. Функция сжатия PDF файлов*1 позволит беспроблемно отправлять и принимать даже многостраничные документы. При сканировании документов большого объема МФУ сохранит все данные на встроенном жестком диске и сгенерирует URL-адрес для доступа к этим данным*2 и их скачивания. Вы сможете сообщить партнерам по электронной почте этот URL-адрес, чтобы данные были скачаны ими напрямую, что позволит уменьшить нагрузку на почтовый сервер.

*1: Необходима опция дополнительного сжатия pdf-файлов MX-EB19.

*2: Необходима опция жесткого диска MX-HD16.

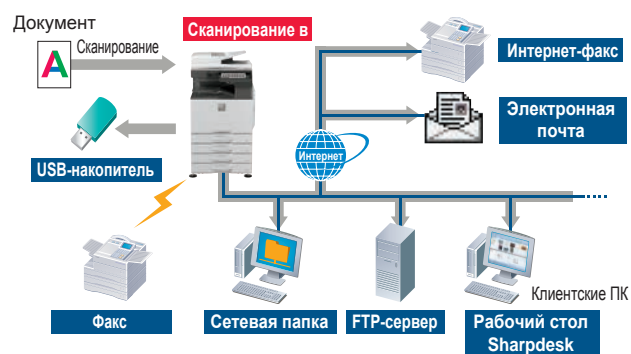

Автоматизированное сканирование*

Используя функцию оптического распознавания символов (OCR), МФУ при сканировании может скорректировать направление расположения страниц. Иными словами, вы сможете сэкономить время, не пересканируя повторно страницы документа, если при размещении оригиналов, например, в автоподатчике устройства, вы случайно перевернули их. Помимо этого МФУ также сможет при необходимости автоматически скорректировать разрешение сканирования, а также пропустить пустые страницы при сканировании многостраничного документа.

* Только при использовании «простого режима» работы. Необходима опция оптического распознавания символов (OCR) MX-EB20.

Одновременное сканирование документов разных размеров

Данная функция позволит создавать в автоматическом режиме отдельные файлы для нескольких отсканированных документов разных размеров — таких, например, как квитанции и счета — при их одновременном сканировании в МФУ.

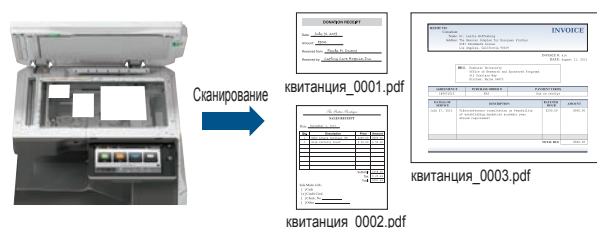

Извлечение изображений при сканировании

Данная функция позволит сканировать одновременно несколько фотографий и сохранить каждую из них в виде отдельного файла. Вы сможете также извлекать фотографии со страниц документа (например, журнала) и сохранять их отдельными файлами.



Управление данными с визитных карточек

Данные модели МФУ позволят легко создавать базы данных при работе с визитными карточками. Контактные данные могут считываются и распознаваться функцией OCR*, а затем экспортироваться в систему управления контактами по выбору.

* Необходима опция оптического распознавания символов (OCR) MX-EB20.



Функциональные возможности факса (опция)

- Функция **Super G3 Fax**.
- **Интернет-факс** позволит обмениваться факсами через электронную почту.
- **ПК-факс** позволит отправить документы с ПК прямо на необходимый номер факса посредством телефонной линии.

Подключение к облачным сервисам*1

Модели MX-M3050EE, MX-M3550EE, MX-M4050EE, MX-M5050EE и MX-M6050EE могут быть подключены не только к локальному серверу компании, но и к общедоступным облачным сервисам прямо с панели управления МФУ. После сканирования вы сможете загрузить все данные на Google Drive, OneDrive for Business или SharePoint Online, а также осуществить прямую печать с любого из указанных сервисов*2. Облачные сервисы помогут выполнить настройки и позволят более эффективно управлять сервером вашей компании. Сразу после авторизации пользователя в МФУ функция **единого входа** откроет для него моментальный доступ к различным облачным сервисам без необходимости отдельной авторизации в каждом из них. Данная функция позволит существенно сэкономить время при выполнении задания.

*1 Необходима установка опции модуля коммуникации приложений MX-AMX2.

*2 Прямая печать PDF файлов требует установки опции PS3-печати MX-PK13; для прямой печати файлов Microsoft Office (.pptx, .xlsx, .docx) необходимо установить опцию прямой печати файлов Microsoft Office MX-PU10.



Подключение к почтовым сервисам

Отсканированные данные могут быть с удобством отправлены через ваш Gmail™ или аккаунт Microsoft Exchange/Online. Отправка сообщений через аккаунт электронной почты осуществляется посредством простого выбора адресата из адресной книги на выбранном почтовом сервере. Переданные данные при этом смогут храниться на почтовом сервере среди прочих отправленных писем.

ПО Sharp OSA* (Открытая Системная Архитектура)

Технология Sharp OSA открывает возможности взаимодействия с внутрикорпоративными системами и сетевыми приложениями при помощи ЖК панели МФУ, предоставляя новые инструменты для комфортного управления процессами. Поскольку Sharp OSA использует стандартные сетевые протоколы, модели MX-M3050EE, MX-M3550EE, MX-M4050EE, MX-M5050EE и MX-M6050EE будут легко интегрироваться с решениями по управлению печатью сторонних производителей, программным обеспечением планирования ресурсов предприятия, рабочими приложениями и т.п. Новейшая версия ПО Sharp OSA, благодаря своей гибкости, способна преодолевать любые барьеры и ограничения, что позволит использовать абсолютно новые продукты, решения и услуги, предоставляемые через Интернет, такие как облачные сервисы. Таким образом Sharp OSA поможет создать базу для снижения производственных затрат и совместного обмена информацией внутри корпорации, реально повышая эффективность бизнеса в целом.

* Необходима установка опции модуля коммуникации приложений MX-AMX2 и/или опции модуля внешней учетной записи MX-AMX3.

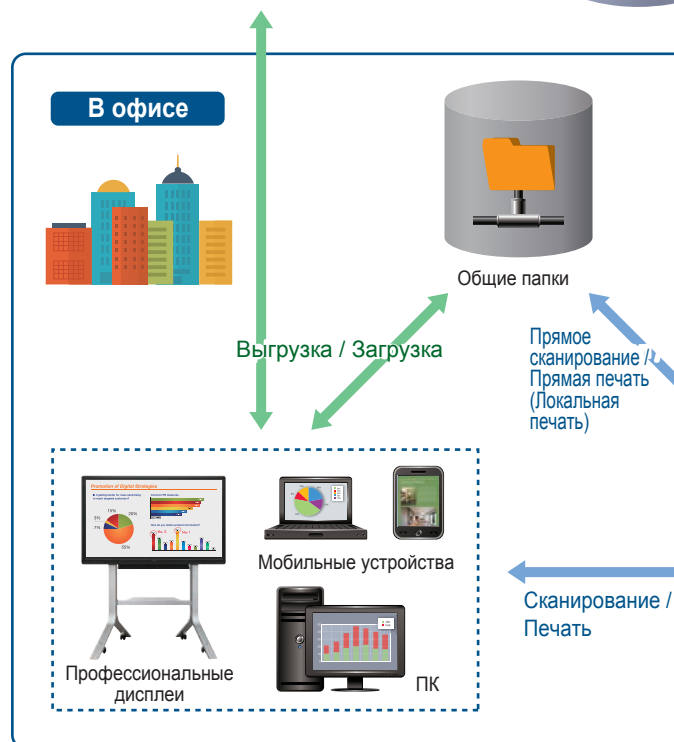

Комплексное управление документооборотом

ПО управления документами Sharpdesk

ПО Sharpdesk предоставляет возможность интегрированно управлять документами в более чем 200 форматах, включая отсканированные бумажные документы и документы, созданные в таких популярных приложениях, как Word. Вы сможете распределять, редактировать, искать и отправлять ваши документы при помощи простых операций перетаскивания («drag-and-drop»). Имеются также возможности просмотра в режиме миниатюр, использования инструментов аннотации для проверки в электронном виде, оптического распознавания символов, поиска по всему тексту и т.п.

Простой обмен файлами

Жесткий диск* МФУ позволит сохранить файлы, созданные, например, в таких программах, как Word и Excel, в оригинальном формате и обмениваться этими файлами в пределах локальной сети компании.

* Необходима установка опции жесткого диска MX-HD16. Sharp рекомендует регулярно создавать резервную копию данных, сохраненных на жестком диске МФУ.

Хранение документов в электронном архиве

Функция **Хранение документов** позволит сохранить в виде файлов скопированные, отпечатанные, отсканированные или полученные по факсу*1 документы в Папке Быстрого Сохранения, Главной Папке или Папке Пользователя на жестком диске*2 МФУ. Эти файлы в любой момент могут быть вызваны для печати и/или отправки. Доступ к Главной Папке или Папке Пользователя требует ввода пароля для защиты конфиденциальности информации.

*1 Для факсимильных сообщений, отправленных или принятых посредством опциональных стандартного факса или интернет-факса; только переданные (не принятые) задания могут быть сохранены при помощи функции **Хранение документов**.

*2 Необходима установка опции жесткого диска MX-HD16.

Обработанные данные заданий

- Копирование
- Печать
- Факс
- Сканирование
- ПК-факс
- Интернет-факс



Варианты работы с мобильными устройствами

Подключение одного или нескольких мобильных устройств к данным моделям МФУ осуществляется очень легко и способно расширить возможности обмена данными. Вы не только сможете отправить отсканированные документы на мобильные гаджеты (смартфоны и планшеты), но и распечатать документы или фотографии, отправленные с мобильных устройств на МФУ.

Sharpdesk Mobile*1

Sharpdesk Mobile - приложение для печати/сканирования при подключении мобильных устройств к МФУ. Ваш гаджет сможет легко подключиться к многофункциональному устройству посредством авторизации через считыватель карт и меток NFC*2, установленный в МФУ или после считывания QR®-кода, сгенерированного самим МФУ.

*1: Возможность поставки данной опции зависит от страны/региона. Подробнее смотрите на веб-сайте поддержки приложения Sharpdesk Mobile: http://sharp-world.com/products/copier/docu_solutions/mobile/sharpdesk_mobile/

*2: Подключение через NFC возможно только для устройств с ОС Android™. Необходимо приобрести считыватель карт и меток NFC. Для получения дополнительной информации обратитесь к Авторизованному Дилеру Sharp.

Сервисы мобильной печати*

Данные модели МФУ поддерживают такие сервисы мобильной печати, как Google Cloud Print, AirPrint и Sharp Print Service Plugin.

* Необходима установка опции комплекта PS3-печати MX-PK13.

Беспроводное подключение*

Данные модели смогут обеспечить весьма удобный беспроводной доступ к МФУ при помощи двух простых режимов там, где возникают проблемы с подключением МФУ по кабелю локальной сети.

* Необходима установка опции адаптера для беспроводного подключения к сети по Wi-Fi MX-EB18. Возможность поставки данной опции зависят от страны/региона.

Режим инфраструктуры подключит МФУ к мобильным устройствам и ПК по Wi-Fi через дополнительно приобретенный маршрутизатор.



Режим точки доступа подключит установленный в проводной локальной сети МФУ к ПК/мобильным устройствам посредством Wi-Fi без использования маршрутизатора.



Примечание: Доступ к внешним сетям через МФУ невозможен. Одновременно к МФУ может быть подключено до пяти мобильных устройств.

облачные сервисы

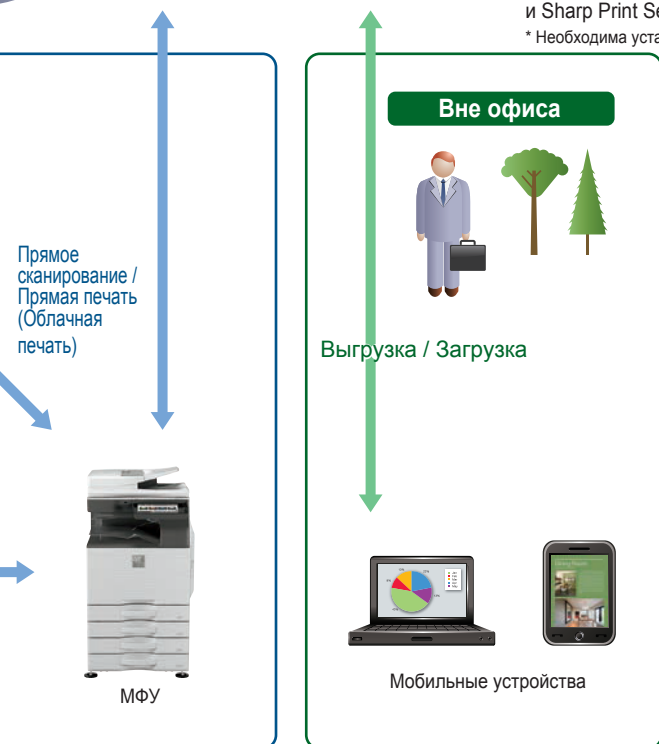

Многоуровневая система безопасности

Защита документов

- Печать/копирование скрытого шаблона позволит вставить в документ водяной знак, например «Конфиденциально» или «Не копировать».
- Печать контрольной информации позволит напечатать имя пользователя МФУ, дату, идентификатор задания и другие особые данные, которые позволят отследить происхождение и движение документов.



Защита данных

- Временные данные о задании автоматически зашифровываются перед сохранением на жестком диске МФУ. По завершении задания они удаляются путем выполнения до 10 автоматических перезаписей случайной последовательности данных поверх уже имеющейся информации.

Примечание: Необходима опция жесткого диска MX-HD16. Обратитесь к Авторизованному Дилеру Sharp за более подробной информацией об активации этой функции.

- Хранящиеся данные могут быть полностью удалены при замене МФУ, что поможет предотвратить утечку конфиденциальной информации.

Сетевая безопасность и контроль доступа

- Стандарт S/MIME обеспечит безопасность электронной почты*.
* Только при отправке по e-mail отсканированных данных.
- Технологии SSL (Secure Sockets Layer) и шифрования данных IPsec гарантируют безопасность сетевого обмена данными.
- Аутентификация пользователя, охватывающая до 1000 пользователей, предотвратит возможность несанкционированного использования МФУ, требуя введение необходимого для авторизации пароля.

Цветная сенсорная ЖК панель 10,1"

Удобный сенсорный интерфейс с «простым режимом» работы позволит легко, на интуитивном уровне работать с МФУ. Режим **Предварительного просмотра** позволит заранее проверить оформление документа и макет страницы, выполнить редактирование и предварительный просмотр результатов работы в различных режимах.



Режим Предварительного просмотра (3D)



Режим Редактирования (вращение)

Доступность управления МФУ

Данные модели МФУ соответствуют рекомендациям по доступности управления, приведенным в законодательстве США и Евросоюза. Это означает, что все параметры управления оборудованием, начиная с высоты расположения панели управления и стекла оригинала и завершая возможностью читаемости информации на ЖК экране, разработаны с учетом удобства использования МФУ в том числе и людьми с ограниченными возможностями.



Столик для принадлежностей

Эта опция удобна для размещения документов или мобильных устройств, например, планшетов при работе с МФУ. Под столиком может быть установлен считыватель карт*.



* Приобретается отдельно

Лотки с механизмами фиксации положения

Лотки для бумаги в этих моделях МФУ оборудованы удобными ручками с механизмами фиксации положения лотка. Легкое открывание и закрывание лотков дополняется их надежной фиксацией в закрытом положении, устраняющей непредвиденное открытие кассеты, например, при транспортировке аппарата.



Адресная книга

Адресная книга совершенно проста для использования и включает раздел часто используемых электронных адресатов, а также общий список электронных адресов компании; всё это дополнено большими графическими кнопками, полосой прокрутки и удобочитаемым крупным шрифтом. Такие особенности интерфейса позволят без усилий выбрать правильный адресат при отправке сканируемых данных и факсимильных сообщений.

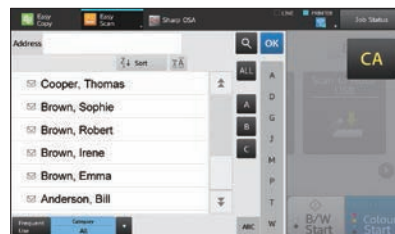

Светодиодные индикаторы состояния МФУ

Над панелью управления расположены два светодиодных индикатора: один из них красного цвета, другой - зеленого. Даже на расстоянии вы сможете увидеть и понять текущее состояние аппарата с помощью подаваемых им светодиодных сигналов.

3 режима работы индикаторов

Режим получения задания

Режим состояния МФУ

Режим доступности МФУ*

* Указывает на наличие документов в автоподатчике аппарата.



Панель управления с регулируемым углом наклона

Панель управления можно наклонять под различными углами для удобства просмотра информации и упрощения управления МФУ, которое может выполняться даже с инвалидной коляски. Оптимальный угол наклона панели позволит комфортно воспринимать информацию и избежать возможных ошибок при работе с панелью.



Удаленная работа с МФУ*

Функция удаленного управления МФУ позволит выводить главную панель управления МФУ на экран вашего ПК или мобильного устройства. Находясь вне офиса, вы сможете проверять настройки МФУ или распечатать документ, сохраненный на жестком диске МФУ. Эта функция также позволит администратору помочь пользователю с ограниченными возможностями осуществить необходимые процедуры при работе с МФУ, а также предоставить ему при необходимости удаленный доступ.

* Необходимо приложение VNC. Одновременное управление одним и тем же МФУ с двух или более ПК или мобильных устройств невозможно. Проведение удаленных операций также зависит от сетевой среды и используемых приложений. Для получения более подробной информации обратитесь к Авторизованному Дилеру компании Sharp.

Прямая печать*/сканирование с использованием USB-накопителей

Вставьте USB-накопитель в МФУ; при этом на ЖК панели управления автоматически появится экран управления печатью/сканированием с использованием USB-накопителя. Вы сможете сразу приступить к печати файлов, появившихся на экране в виде миниатюр, или начать сканирование документов прямо на USB-накопитель.

* Прямая печать PDF файлов потребует установки опции MX-PK13; прямая печать файлов Microsoft Office форматов .pptx, .xlsx, .docx потребует установки опции MX-PU10.



Удобство использования драйвера печати

Окно драйвера с установками печати отличается удобным дизайном с увеличенными кнопками и выпадающими меню, максимально упрощающими использование функционала принтера.

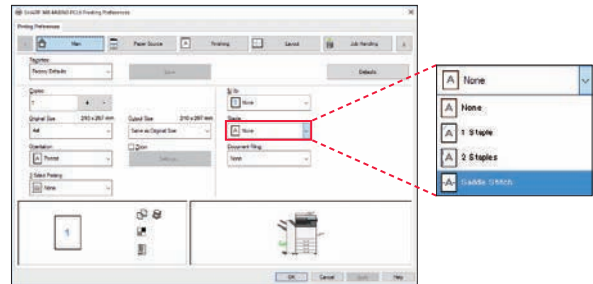

ВЕЛИКОЛЕПНОЕ КАЧЕСТВО ИЗОБРАЖЕНИЯ

Высокое разрешение при печати

Технология цифрового сглаживания сможет обеспечить разрешение эквивалентное 9600 x 600 т/д при печати и копировании для невероятно плавного воспроизведения тонких линий. Фотографии, рисунки и графика с множеством мелких деталей, а также мелкий текст будут выглядеть четкими и легко различимыми.

Контроль за воспроизведением полутонов

Контроль процесса воспроизведения полутонов позволит обеспечить оптимальный уровень градаций серого и получить превосходное качество изображения при копировании/печати заданий. Благодаря использованию датчика плотности изображений, повышающего стабильность и точность переходов полутонов, контроль за процессами воспроизведения полутонов сможет обеспечить стабильно высокое качество изображений от первого до последнего отпечатка.

Настройка параметров линий

Эта функция позволит настроить качество печати или копирования линий. Тонкие линии, воспроизведение которых обычно связано с проблемами, с данными настройками приобретут резкость и четкость. Сложные графические рисунки, графики и диаграммы, а также подробные электронные таблицы будут воспроизведены качественно и с исключительной точностью.

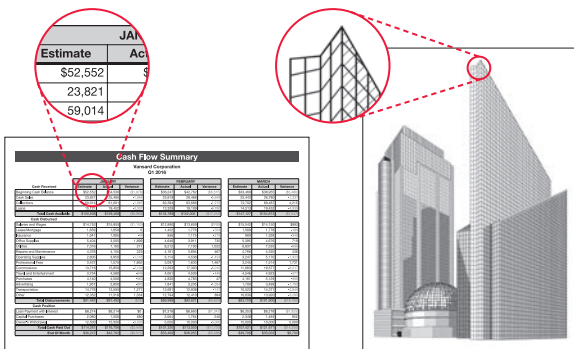

Простое и качественное сканирование

Благодаря новейшему трехступенчатому процессу работы установка **Авто Цветного режима** МФУ сможет обеспечить превосходное цветное или монохромное сканирование в автоматическом режиме сразу после нажатия на кнопку Старт. На первом этапе **Автоматического выбора цвета** МФУ определит, является страница цветной или монохромной, на втором этапе **Автоматического выбора типа оригинала** будет произведен анализ компонентов страницы (иллюстрация или текст) и подобран нужного режима. В заключение, на этапе **Подавления фона** автоматически будет удалена «мусорная» подцветка фона оригинала.

Цветной режим Авто



Оригинал

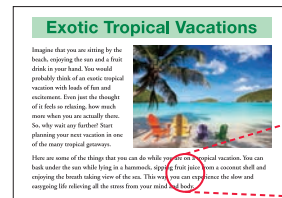

Отсканированное изображение

Автараспознавание

Текст получается четким и резким, «мусорный» фон автоматически подавляется (удаляется).

Четкие копии превосходного качества

Функции **Автоматический выбор типа оригинала** и **Подавление фона** одинаково эффективны как при сканировании, так и при копировании. Копии документов, имеющих цветной фон, например, статьи из журналов, рекламные листовки или счета, получаются исключительно четкими и удобочитаемыми.

Копирование оригиналов с выделенным текстом

Знаки выделения текста в виде фоновых линий, меток и обводок обычно плохо воспроизводятся на копии документа. Данные модели МФУ позволяют получить копии с четко видимыми выделениями в тексте.



Оригинал



Стандартный режим



Режим Выделенного текста

Оригинальный Adobe® PostScript® 3™

Для оптимизации обработки графики модели MX-M3050EE, MX-M3550EE, MX-M4050EE, MX-M5050EE и MX-M6050EE могут поставляться в комплектации с оригинальным Adobe PostScript 3*.

* Необходима установка опции MX-PK13.

Низкий уровень энергопотребления

Для снижения уровня энергопотребления специалисты Sharp применили разработанные ими передовые технологии во всех узлах и деталях данных моделей МФУ, включая аппаратное обеспечение, программное обеспечение, систему электропитания и расходные материалы. В результате модели MX-M3050EE, MX-M3550EE, MX-M4050EE, MX-M5050EE и MX-M6050EE смогут обеспечить исключительную эффективность использования электроэнергии.

Экологичный тонер

Тонер Mycrostoner-CAP состоит из мелкодисперсных частиц. Данный тонер способен запекаться при низких температурах, что, в свою очередь, приводит к снижению уровня энергопотребления.

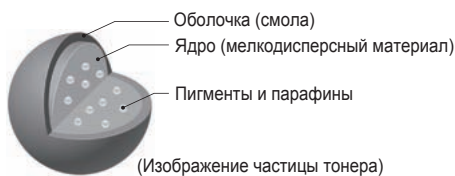

Mycrostoner-CAP

Функция Eco Scan

Функция Eco Scan позволит сэкономить расход электроэнергии, не допуская включения узла термозакрепления при выполнении заданий, которые не требуют его использования, например, при сканировании и отправке изображения, а также при сохранении документов на жестком диске МФУ.

Режим автоматического выключения питания

Основываясь на анализе алгоритмов предыдущего использования МФУ, данные модели автоматически определяют оптимальный период времени переключения в режим автоматического выключения питания, что поможет снизить общий уровень потребления энергии. Незадолго до переключения в режим экономии электроэнергии на ЖК панели МФУ появится сообщение о скором выключении питания, что предоставит пользователю возможность при необходимости отменить выключение и продолжить текущую операцию.

Включение/выключение по графику

Эта функция автоматически включит или отключит питание МФУ в соответствии с расписанием, установленным администратором.



Рекомендации по охране окружающей среды

Эта функция выводит на дисплей подсказки для пользователя по установке энергосберегающих функций перед выполнением задач печати*копирования с панели управления.

* При печати файлов из электронного архива и при прямой печати (с FTP-сервера/из сетевой папки (SMB)/с USB-накопителя).

КОНФИГУРАЦИЯ СИСТЕМЫ

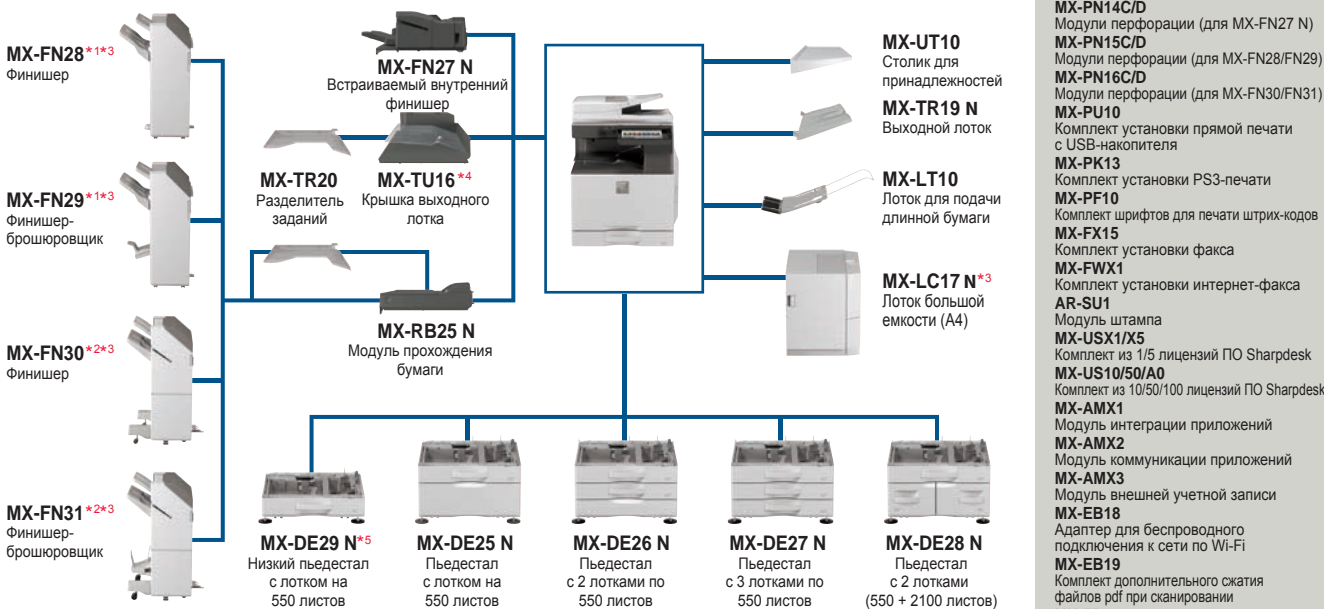

*1: Максимальная выходная емкость: 1000 листов. *2: Максимальная выходная емкость: 3000 листов. *3: Для установки требуется любая из опций: MX-DE25 N, DE26 N или DE27 N/DE28 N. *4: Необходимо для минимальной конфигурации, если не установлен любой из совместимых финишеров. *5: Невозможно установить совместно с опциями MX-FN28/FN29/FN30/FN31/LC17 N.

Отдельные опции могут не поставляться в некоторые страны.

СПЕЦИФИКАЦИЯ ОПЦИЙ МФУ

MX-TR20 Разделитель заданий

Формат бумаги	от A3W до A5
Емкость верхнего лотка	100 листов (A4)

MX-FN27 N Финишер

Формат бумаги	без сортировки	от A3W до A5
	с сортировкой/степлирование	от A3 до B5*1
	ЭКО-скрепление без скоб	от A3 до B5*2
Выходная емкость	без сортировки/с сортировкой	500 листов (A4 или меньше), 250 листов (B4 или больше)
	степлирование	30 комплектов или 500 листов (A4 или меньше), 30 комплектов или 250 листов (B4 или больше)
	ЭКО-скрепление без скоб	30 комплектов
Максимальный объем степлирования	степлирование	50 листов (A4, B5*3), 30 листов (A3, B4)
	ЭКО-скрепление без скоб	5 листов*4
	ручное степлирование	толщина комплекта 4 мм или менее (40 листов)
Позиции степлирования	режим степлирования	в 3 позициях (слева сверху, слева внизу или в 2 точках)
	режим ЭКО-скрепления	1 позиция (слева сверху)
	режим ручного степлирования	1 позиция

MX-FN28 Финишер

Формат бумаги	без сортировки	от A3W до A5
	с сортировкой	от A3W до A5
	степлирование	от A3 до B5*1
Выходная емкость	основной лоток (без сортировки/с сортировкой)	1000 листов (A4), 500 листов (другие форматы)
	(степлирование)	100 комплектов или 1000 листов (A4), 50 комплектов или 500 листов (другие форматы)
	верхний лоток	250 листов (A4 или меньше), 50 листов (B4 или больше)
Максимальный объем степлирования		50 листов (A4, B5), 30 листов (A3W, A3, B4)
Позиции степлирования		в 3 позициях (слева сверху, слева внизу или в 2 точках)

MX-FN29 Финишер-брошюровщик

Формат бумаги	без сортировки	от A3W до A5
	с сортировкой	от A3W до A5
	степлирование	от A3 до B5*1
Выходная емкость	основной лоток (без сортировки/с сортировкой)	1000 листов (A4), 500 листов (другие форматы)
	(степлирование)	100 комплектов или 1000 листов (A4), 50 комплектов или 500 листов (другие форматы)
	верхний лоток	250 листов (A4 или меньше), 50 листов (B4 или больше)
	лоток брошюровщика	7 комплектов из 11–15 листов, 10 комплектов из 6–10 листов, 20 комплектов из 1–5 листов
Максимальный объем степлирования		50 листов (A4, B5), 30 листов (A3W, A3, B4)
Позиции степлирования		в 3 позициях (слева сверху, слева внизу или в 2 точках)

MX-FN30 Финишер

Формат бумаги	без сортировки	От A3W до A5
	с сортировкой	От A3 до B5*2
	режим ЭКО-скрепления	A3, A4*3
Выходная емкость	основной лоток (без сортировки/с сортировкой)	3000 листов (A4, B5), 1500 листов (другие форматы)
	(степлирование)	200 комплектов или 3000 листов (A4, B5), 100 комплектов или 1500 листов (другие форматы)
	(режим ЭКО-скрепления)	200 комплектов (A4), 100 комплектов (A3)
	верхний лоток	250 листов (A4*3, B5*3, A5), 125 листов (другие форматы)
Максимальный объем степлирования	степлирование	65 листов (A4*3, B5*3), 30 листов (другие форматы)
	ЭКО-скрепление без скоб	5 листов*4
	ручное степлирование	толщина комплекта 9 мм или менее (65 листов)
Позиции степлирования	режим степлирования	в 3 позициях (слева сверху, слева внизу или в 2 точках)
	режим ЭКО-скрепления	1 позиция (слева сверху)
	режим ручного степлирования	1 позиция

MX-FN31 Финишер-брошюровщик

Формат бумаги	без сортировки	от A3W до A5
	с сортировкой/степлирование	от A3 до B5*1
	ЭКО-скрепление без скоб	A3, A4*3
Выходная емкость	основной лоток (без сортировки/с сортировкой)	3000 листов (A4, B5), 1500 листов (другие форматы)
	(степлирование)	200 комплектов или 3000 листов (A4, B5), 100 комплектов или 1500 листов (другие форматы)
	(режим ЭКО-скрепления)	200 комплектов (A4), 100 комплектов (A3)
	верхний лоток	250 листов (A4*3, B5*3, A5), 125 листов (другие форматы)
	лоток брошюровщика	10 комплектов из 11–15 листов, 15 комплектов из 6–10 листов, 25 комплектов из 1–5 листов
Максимальный объем степлирования	степлирование	65 листов (A4*3, B5*3), 30 листов (другие форматы)
	ЭКО-скрепление без скоб	5 листов*4
	ручное степлирование	толщина комплекта 9 мм или менее (65 листов)
Позиции степлирования	режим степлирования	в 3 позициях (слева сверху, слева внизу или в 2 точках)
	режим ЭКО-скрепления	1 позиция (слева сверху)
	режим ручного степлирования	1 позиция

Модули перфорации

Наименование модели	для MX-FN27 N	MX-PN14C *6	MX-PN14D
	для MX-FN28/FN29	MX-PN15C *6	MX-PN15D
	для MX-FN30/FN31	MX-PN16C *6	MX-PN16D
Количество отверстий		2 или 4	4 (шведский стандарт)
Плотность бумаги		от 55 до 300 г/м ² *7	

MX-TR19 N Выходной лоток

Формат бумаги	от A3W до A5
Выходная емкость	100 листов (A4)

MX-DE25 N Пьедестал с лотком на 550 листов

Формат бумаги	от A3W до A5*8
Емкость загрузки	550 листов

MX-DE26 N Пьедестал с 2 лотками по 550 листов

Формат бумаги	верхний и нижний лотки	от A3W до A5*8
Емкость загрузки	верхний и нижний лотки	550 листов для каждого лотка

MX-DE27 N Пьедестал с 3 лотками по 550 листов

Формат бумаги	верхний, средний и нижний лотки	от A3W до A5*8
Емкость загрузки	верхний, средний и нижний лотки	550 листов для каждого лотка

MX-DE28 N Пьедестал с 2 лотками на 550 + 2100 листов

Формат бумаги	верхний лоток	от A3W до A5*8
	нижний правый лоток	A4, B5
	нижний левый лоток	A4
Емкость загрузки	верхний лоток	550 листов
	нижний правый лоток	900 листов
	нижний левый лоток	1200 листов

MX-DE29 N Низкий пьедестал с лотком на 550 листов*9

Формат бумаги	от A3W до A5*8
Емкость загрузки	550 листов

MX-LC17 N Лоток большой емкости

Формат бумаги	A4, B5
Емкость загрузки	3000 листов

MX-LT10 Лоток подачи для длинной бумаги

Формат бумаги	До 1300 мм длинной
Емкость загрузки	1 лист

Примечание: Все спецификации по объемам загрузки бумагой, а также выходной емкости указаны для бумаги плотностью 80 г/м².

*1: Только при подаче длинной стороной бумаги формата B5. *2: Только при подаче длинной стороной бумаги форматов A4 и B5. *3: При подаче длинной стороной. *4: Гарантируется степлирование бумаги плотностью до 64 г/м² (4 листа - до 81,4 г/м² и 3 листа - до 105 г/м²). *5: Указано для бумаги североамериканских форматов. *6: Указано для стандартов бумаги ISO. *7: Гарантируется перфорация бумаги плотностью от 60 до 128 г/м². *8: Бумага формата A5 может подаваться только короткой стороной. *9: Возможна также установка МФУ с указанной опцией в настольном варианте. Для получения более подробных сведений обратитесь к Авторизованному Дилеру компании Sharp.

СПЕЦИФИКАЦИИ

Общие сведения

Тип	Настольный
Скорость работы	A4*1: максимальная 30/35/40/50/60 стр./мин. A3: максимальная 15/17/19/24/28 стр./мин. A3W: максимальная 14/16/18/23/26 стр./мин.
Панель управления	Цветной сенсорный ЖК экран с диагональю 10,1 дюйма
Формат бумаги	Максимальный A3W, минимальный A5
Емкости лотков (80 г/м²)	Стандартно: 650 листов (лоток на 550 листов и лоток ручной подачи на 100 листов) Максимально: 6300 листов (стандартно 650 листов и опционально лоток большой емкости (550 + 2100 листов), а также лоток на 3000 листов)
Плотность бумаги	Лоток: от 60 г/м ² до 300 г/м ² Лоток ручной подачи: от 55 г/м ² до 300 г/м ²
Время прогрева*2	14 сек. (MX-M3050EE, MX-M3550EE, MX-M4050EE) / 16 сек. (MX-M5050EE) / 18 сек. (MX-M6050EE)*3
Память	Стандарт: 5 ГБ (совместная для копирования и печати) Опция: жесткий диск 500 ГБ*4
Питание	Номинальное напряжение переменного тока ±10%, 50/60 Гц
Потребляемая мощность	Максимальная 1,84 кВт (от 220 В до 240 В)
Габариты (Ш x Г x В)*5	608 x 650 x 834 мм
Вес	~ 64 кг

Копир

Формат оригинала	Максимальный A3
Время выхода первой копии*6	4,5 сек. (MX-M3050EE, MX-M3550EE, MX-M4050EE) / 3,7 сек. (MX-M5050EE) / 3,5 сек. (MX-M6050EE)
Тиражное копирование	Максимально 9999 копий
Разрешение	Сканирование: 600 x 600 т/д, 600 x 400 т/д Печать: 600 x 600 т/д, эквивалентное 9600 x 600 т/д (в зависимости от режима копирования) эквивалентно 256 уровням серого
Градации серого	От 25% до 400% (от 25% до 200% с RSPF) с шагом в 1%
Масштабирование	От 25% до 400% (от 25% до 200% с RSPF) с шагом в 1%
Фиксированные значения масштаба	10 значений (5 - уменьшение / 5 - увеличение)

Сетевой цветной сканер

Метод сканирования	Push сканирование (через панель управления) Pull сканирование (TWAIN-совместимое приложение)
Скорость сканирования*7	(цветное и монохромное) до 80 оригиналов/мин.
Разрешение	Push сканирование: 100, 150, 200, 300, 400, 600 т/д Pull сканирование: 75, 100, 150, 200, 300, 400, 600 т/д, от 50 т/д до 9600 т/д через установку пользователя*8
Форматы файлов	TIFF, PDF, PDF/A*9, защищенный PDF, сжатый PDF*10*11, JPEG*11, XPS, PDF с возможностью поиска*12, OOXML (.docx, .xlsx, .pptx)*12, text (TXT [UTF-8])*12, rich text (RTF)*12 Sharpdesk
Утилиты сканирования	Сканирование в e-mail/на рабочий стол Sharpdesk/ на FTP-сервер/в сетевую папку (SMB)/на USB-накопитель/ на жесткий диск*13

- *1: При подаче длинной стороной.
- *2: При номинальном напряжении, 23°C. Может варьироваться в зависимости от условий работы и окружающей среды.
- *3: При запуске МФУ кнопкой включения питания. 27/29/31 сек. - при запуске главным выключателем.
- *4: Емкость жесткого диска зависит от способа его использования и состояния системы.
- *5: Включая регуляторы по высоте и выступы.
- *6: При подаче длинной стороной листов формата A4 из 1-го лотка, с использованием стекла оригинала, при полной готовности МФУ к работе. Может варьироваться в зависимости от условий работы и окружающей среды.
- *7: На основе стандартной тестовой шкалы Sharp A4, при использовании автоподатчика и подаче длинной стороной, одностороннем сканировании и стандартных условиях. Скорость сканирования зависит от типа документа и установок сканирования.
- *8: Разрешение зависит от размеров области сканирования.
- *9: Для PDF/A-1a необходимо установить опцию MX-EB20.
- *10: Необходимо установить опцию MX-EB19.
- *11: Только для цветного/полуголового изображения.
- *12: Необходимо установить опцию MX-EB20.
- *13: Необходимо установить опцию MX-HD16.
- *14: Объем хранения зависит от типа документа и настроек сканирования.
- *15: Для отдельных возможностей необходимо установить опции.
- *16: Необходима опция MX-PK13 для поддержки Mac OS.
- *17: На основе стандартной тестовой шкалы Sharp при прибл. 700 знаках (формат A4, подача длинной стороной) при стандартном разрешении режима Super G3, скорости передачи 33600 бит/сек., JBIG сжатии.

Электронный архив (необходима опция MX-HD16)

Объем хранения*14	Главная папка и папки пользователя: 20000 страниц или 3000 файлов Папка быстрого сохранения: 10000 страниц или 1000 файлов
Виды заданий*15	Копирование, печать, сканирование, факс
Виды папок для хранения	Папка быстрого сохранения, Главная папка, Папка пользователя (максимальное количество - 1000 папок)

Сетевой принтер

Разрешение	600 x 600 т/д, эквивалентное 9600 x 600 т/д
Интерфейсы	USB 2.0 (хост, Hi-Speed), 10Base-T/100Base-TX/1000Base-T
Поддерживаемые ОС*16	Windows Server® 2008, Windows Server® 2008 R2, Windows Server® 2012, Windows Server® 2012 R2, Windows Server® 2016, Windows® 7, Windows® 8.1, Windows® 10, Mac OS 10.6, 10.7, 10.8, 10.9, 10.10, 10.11, 10.12, 10.13 TCP/IP
Сетевые протоколы	LPR, Raw TCP (порт 9100), POP3 (e-mail печать), HTTP, FTP для загрузки файлов печати, IPP, SMB, WSD
Протоколы печати	Стандарт: эмуляция PCL 6, поддержка PCL 5 Опция: Adobe PostScript® 3™
Языки описания страниц	Стандарт: эмуляция PCL 6, поддержка PCL 5 Опция: Adobe PostScript® 3™
Комплекты шрифтов	80 шрифтов для PCL, 139 шрифтов для Adobe PostScript 3

Факс (необходима опция модуля MX-FX15)

Метод сжатия	MH/MR/MMR/JBIG
Протокол соединения	Super G3/G3
Время передачи	Менее 3 секунд*15
Скорость модема	От 33600 бит/сек. до 2400 бит/сек. с автоматическим понижением
Разрешение при передаче	От стандартного (203,2 x 97,8 т/д) до наилучшего (406,4 x 391 т/д)
Поддерживаемые форматы	От A3 до A5
Память	1 ГБ (встроенная)
Уровни полутонов	Эквивалентно 256 уровням

- Дизайн и спецификации могут быть изменены без предварительного предупреждения.
- Google Drive, Google Cloud Print, Gmail и Android являются торговыми марками компании Google LLC. Торговая марка Google Drive используется с разрешения компании Google LLC. OneDrive, SharePoint, Active Directory, Microsoft, Excel, PowerPoint, Windows Server, and Windows являются зарегистрированными торговыми марками или торговыми марками компании Microsoft Corporation в США и/или в других государствах. AirPrint и Mac являются торговыми марками компании Apple Inc., зарегистрированными в США и в других государствах. QR Code является зарегистрированной торговой маркой компании DENSO WAVE INCORPORATED в Японии и в других государствах. Adobe и PostScript 3 являются зарегистрированными торговыми марками или торговыми марками компании Adobe Systems Incorporated в США и/или в других государствах. Mugsstoney-CAP является торговой маркой компании Sharp Corporation. PCL является зарегистрированной торговой маркой компании Hewlett-Packard. DirectOffice является изданием компании CSR Imaging US, LP. DirectOffice является торговой маркой компании CSR Imaging US, LP, зарегистрированной в США и в других государствах и используемой с разрешения владельца. Все прочие наименования брендов и изделий могут быть торговыми марками или зарегистрированными торговыми марками соответствующих правообладателей.

DIRECTOffice™

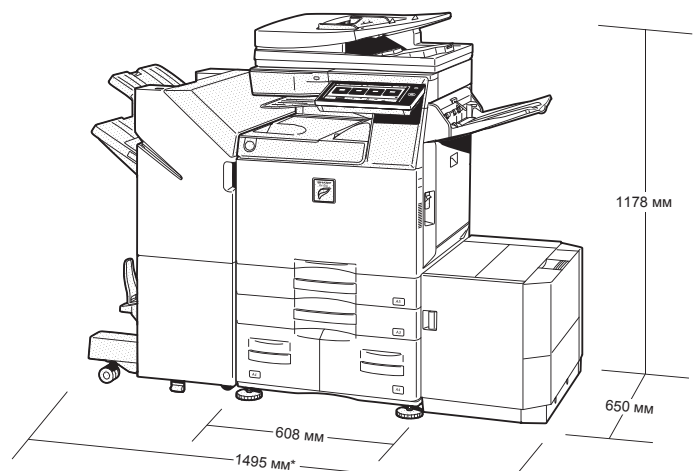

* 1649 мм при выдвинутых лотке финишера и выходном лотке.

Показано с опциями.

SHARP